

## Richtpreis Solarcarport ESPACE



Stützenfrei und schnörkellos besticht das Modell ESPACE durch seine Klarheit. Seine Vorzüge verdankt diese Variante einer eingespannten Stahlkonstruktion im 5.5 m Raster, welche selbst bei weiter Auskragung eine relativ schlanke Dimensionierung zulässt. Die leicht geneigten Dachflächen bieten analog zu den Geschwistermodellen Butterfly und Flash die optimale Grundlage für eine vollflächige Eindeckung mit Solarmodulen.





**Dacheindeckung mit Profilblech und Aufdach PV-Anlage**



**Tragkonstruktion Farbe nach Wahl**

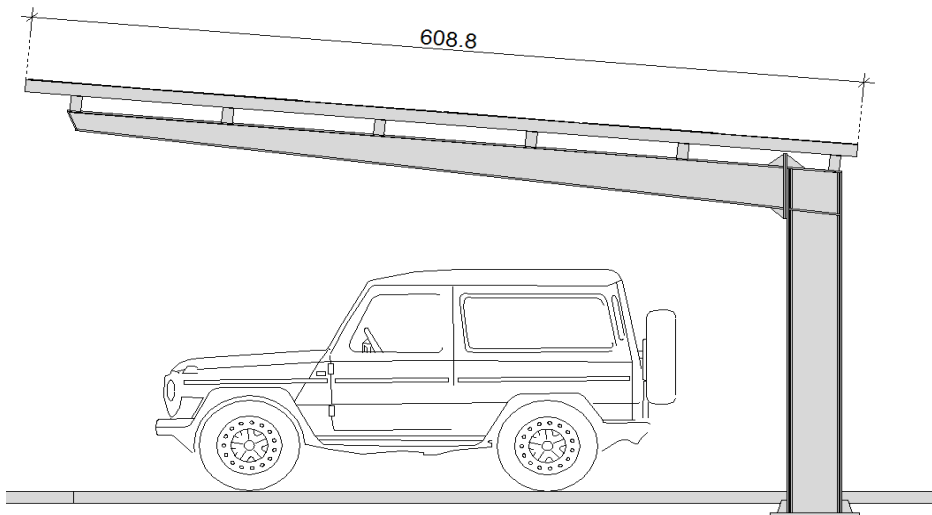

**Betonfundament oder Schraubenfundamente**

Richtpreise, Stand Frühjahr 2021  
Solarcarport Modell ESPACE



swisscarport.ch®

Carports und Garagen

Max Zumstein AG Solothurnstrasse 2 4536Attiswil

**ESPACE für 2 PKW**

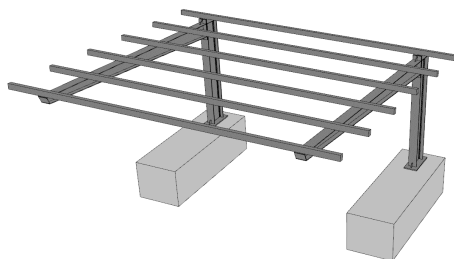

Dachfläche:		Module
Tiefe in m	Breite in m	Stk.
6.2	6.6	24

Tragkonstruktion*		CHF	10'751.55
Montage Tragkonstruktion **		CHF	3'100.00
PV-Anlage mit einer Leistung von***	7.92 kWp	CHF	12'104.82
zu erwartende Einmalvergütung ****		CHF	-3'709.60
<b>Richtpreis inkl. PV-Anlage</b>		<b>CHF</b>	<b>22'246.77</b>

Schraubenfundamente

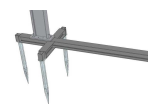

CHF 9'366.70

**ESPACE für 4 PKW**

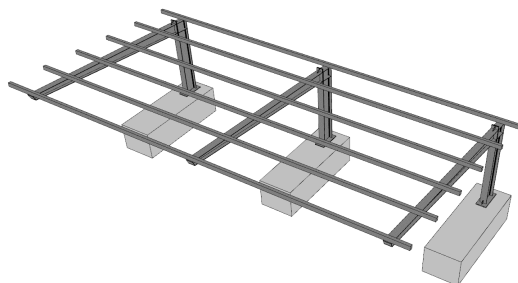

Dachfläche:		Module
Tiefe in m	Breite in m	Stk.
6.2	11.75	42

Tragkonstruktion*		CHF	17'482.95
Montage Tragkonstruktion **		CHF	4'600.00
PV-Anlage mit einer Leistung von***	13.86 kWp	CHF	21'183.43
zu erwartende Einmalvergütung ****		CHF	-5'966.80
<b>Richtpreis inkl. PV-Anlage</b>		<b>CHF</b>	<b>37'299.58</b>

Schraubenfundamente

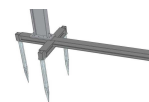

CHF 13'206.30



swisscarport.ch®

Carports und Garagen

Max Zumstein AG Solothurnstrasse 2 4536Attiswil

## ESPACE für 6 PKW

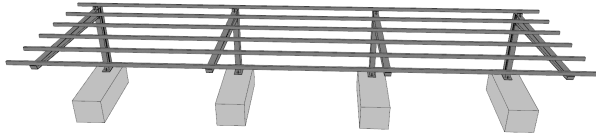

Dachfläche:		Module
Tiefe in m	Breite in m	Stk.
6.2	16.8	60

Tragkonstruktion*	CHF	23'208.90
Montage Tragkonstruktion **	CHF	6'600.00
PV-Anlage mit einer Leistung von***	CHF	30'262.04
zu erwartende Einmalvergütung ****	CHF	-8'224.00

19.80 kWp

### Richtpreis inkl. PV-Anlage

**CHF 51'846.94**

Schraubenfundamente



CHF 17'315.90

## ESPACE für 8 PKW

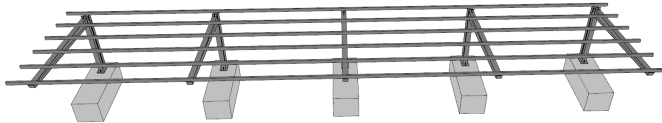

Dachfläche:		Module
Tiefe in m	Breite in m	Stk.
6.2	25	90

Tragkonstruktion*	CHF	29'575.70
Montage Tragkonstruktion **	CHF	8'400.00
PV-Anlage mit einer Leistung von***	CHF	45'393.07
zu erwartende Einmalvergütung ****	CHF	-11'986.00

29.70 kWp

### Richtpreis inkl. PV-Anlage

**CHF 71'382.77**

Schraubenfundamente

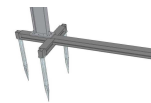

CHF 21'155.50

## ESPACE für 10 PKW

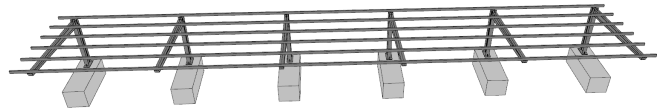

Dachfläche:		Module
Tiefe in m	Breite in m	Stk.
6.2	32.2	108

Tragkonstruktion\*

Montage Tragkonstruktion \*\*

PV-Anlage mit einer Leistung von\*\*\* 35.64 kWp  
zu erwartende Einmalvergütung \*\*\*\*

**Richtpreis inkl. PV-Anlage**

Schraubfundamente

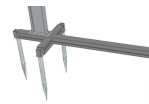

**swisscarport.ch**<sup>®</sup>

Carports und Garagen

Max Zumstein AG Solothurnstrasse 2 4536Attiswil

CHF 35'642.80

CHF 9'800.00

CHF 54'471.68

CHF -13'735.50

**CHF 86'178.98**

CHF 25'535.10

## ESPACE für 12 PKW

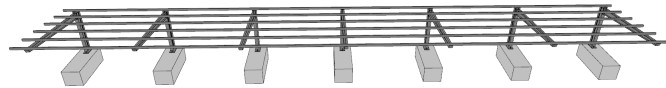

Dachfläche:		Module
Tiefe in m	Breite in m	Stk.
6.2	36.6	132

Tragkonstruktion\*

Montage Tragkonstruktion \*\*

PV-Anlage mit einer Leistung von\*\*\* 43.56 kWp  
zu erwartende Einmalvergütung \*\*\*\*

**Richtpreis inkl. PV-Anlage**

Schraubfundamente



CHF 41'935.55

CHF 12'200.00

CHF 66'576.50

CHF -16'032.10

**CHF 104'679.95**

CHF 29'644.70

## Erläuterungen



### \* **Tragkonstruktion:**

Tragkonstruktion Modell ESPACE inkl. Oberflächenbehandlung, Farbe nach Wahl. Schneelast 150 kg  
Standard Konstruktion auf ebenem Gelände. Anpassungen und höhere Schneelasten sind gegen Aufpreis möglich.

### \*\* **Montage Tragkonstruktion**

Montage auf bauseitig erstellte Betonfundamente oder Schraubenfundamente. Der Fundamentplan wird von Swisscarport geliefert.  
Die Montage erfolgt mit einem LKW mit Ladekran 7.5 Tonnen. Die Zufahrt muss gewährleistet sein.  
Abhängig vom Montageort werden die Kosten für den Wegzuschlag berechnet. Dieser Zuschlag ist nicht im Richtpreis inbegriffen.

### \*\*\* **PV-Anlage mit einer Leistung von.....**

Die PV-Anlage beinhaltet die Module mit der entsprechenden Unterkonstruktion und Verkabelung bis und mit Wechselrichter.  
Die Dimension der Dachfläche ist abhängig von der Grösse der Module. Halbe Modulgrössen sind gegen Aufpreis erhältlich.  
Der AC Teil ist bauseitig zu erstellen. Bei der Entwicklung der Module werden grosse Fortschritte gemacht, welche das Preis-Leistungs-Verhältnis positiv beeinflussen.

### \*\*\*\* **zu erwartende Einmalvergütung (Inbetriebnahme Sommer 2021)**

Die Einmalvergütung ist ein Förderbeitrag des Bundes.

Auf der Webseite [www.pronovo.ch](http://www.pronovo.ch) kann der aktuelle Förderbeitrag errechnet werden.

Es können unter Umständen auch Förderbeiträge von der Gemeinde oder dem Kanton angefordert werden.

Investitionen in erneuerbare Energie können bei der Einkommenssteuer als Unterhalt geltend gemacht werden.

In der Praxis ist die genaue Handhabung je nach Kanton/Gemeinde unterschiedlich. Das lokale Steueramt gibt Ihnen verbindlich Auskunft.

### \*\*\*\*\* **Schraubenfundamente inkl. Montage**

Die Fuss-Schwelle aus Stahl ist im Montagepreis der Schraubfundamente mit eingerechnet.

Die Schrauben werden von der Firma Krinner mit einer Eindrehmaschine montiert.

Grab- und Bodenverschlussarbeiten hingegen sind im Preis nicht inbegriffen.

Werden bei felsigem Untergrund Spitz- oder Bohrarbeiten notwendig, werden diese separat verrechnet.

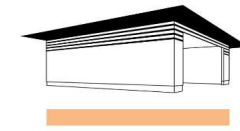

**swisscarport.ch**<sup>®</sup>  
Carports und Garagen



ESPACE mit Geräteraum

Planung & Realisierung swisscarport.ch

**Max Zumstein AG**  
Erlenmattstrasse 3  
4536 Attiswil

Tel. 032 637 22 04  
Mail [info@swisscarport.ch](mailto:info@swisscarport.ch)  
Web [www.swisscarport.ch](http://www.swisscarport.ch)